

装栄株式会社

URL: http://www.sohei-net.co.jp/

SOHEI

かわら版

VOL.98

7・8月号

2016年
7月1日発行

●発行所/ 編集者: 装栄株式会社 管理本部 〒550-0026 大阪市西区安治川2丁目1番4号 TEL(06)6584-1791 FAX(06)6584-1793

INDEX

1. シーバイエス商品紹介/テナントカンパニー新商品紹介
2. ケルヒャー商品紹介/ダンロップ商品紹介
3. 日立工機商品紹介/私のお勧め商品
4. 私のお勧め商品/アルボーズ商品紹介
5. アサヒペン商品紹介/日本通商商品紹介
6. トーヨー商品紹介/マキタ商品紹介/大阪B級グルメ探訪記
7. ビルメンテナンス資機材展in京都/コバちゃん
8. SHクロスワード/装栄休業日のご案内/掲載商品案内

- ・業務・清掃用ロボット/ハイパワーポリッシャー
- ・床洗浄機/ニトリルゴム素材の手袋
- ・コードレス高圧洗浄機/横浜油脂工業の洗剤
- ・東栄部品のブラシ&ダストパン/虫よけスプレー
- ・落書き落とし/防鳥ネット
- ・トイレトペーパー/切替レバー付床ブラシ
- ・開催の案内

ソナーセンサー



タッチセンサー 赤外線センサー

シーバイエス株式会社 中本でございます。日本では少子高齢化による人材不足が大きな問題となっている事はご周知の事と思います。清掃業界においても人手不足は深刻な問題であり、清掃のロボット化が重要視されております。

今回、ご紹介させていただく業務用清掃用ロボット「TASKIインテリボットシリーズ」2機種、自動床洗浄機ロボット「スウィングロボット1650」、ドライバキュームロボット「エアロロボット1850」は清掃業界待望のマシンであると確信しております。

本機はマッピング（清掃したいゾーンを事前に記憶させること）によって自動清掃を行います。3種類のセンサーが本機に搭載してあり、各種センサーが周囲を監視しながら清掃するため、万が一、人が飛び出しても自動停止し迂回するので、安心・安全面も申し分ありません。

・**ソナーセンサー**：音波を飛ばし物体に当て、反射されてくる時間を距離に直し計測します。周囲の壁・障害物を記憶し、人や障害物を避けて走行します。

・**タッチセンサー**：障害物などに触れた際に自動停止致します。

・**赤外線センサー**：階段などで本機が落下しないよう床面を監視致します。

業務・清掃用ロボット「TASKIインテリボットシリーズ」発売の案内

以上、簡単ではございますが、新製品のご紹介となります。詳細は、担当営業までご照会頂ければ幸いです。何卒よろしくお願い申し上げます。

シーバイエス株式会社
中本 修平

清掃幅：約820mm
バッテリー：24V
連続稼働時間：約4時間
重量：275kg
寸法：1270x876x1092mm

『AEROBOT(エアロロボット) 1850』
ドライバキュームロボット

自動床洗浄機ロボット
清掃幅：約740mm
バッテリー：24V
連続稼働時間：約4時間
重量：327kg
寸法：1219x813x1092mm

操作は、本機をスタート位置に配置し、スタートボタンを押すだけ。記憶されたエリアの清掃を行い、新たに障害物が追加されても自動で回避し、環境の変化に対応する事が出来ます。

また、自動床洗浄機ロボット「スウィングロボット1650」には、汚水を清水に変え、再利用できるリサイクルシステムを搭載。1回の吸水で汚水排水、清水給水の手間を省きます。

『SWINGBOT(スウィングロボット) 1650』

テナントカンパニー新商品
「ハイパワーポリッシャー」発売案内

テナントカンパニー社から7月に新商品が発売されましたのでご紹介いたします。その名も「ハイパワーポリッシャー」



その特長はと云えば

- ①1.5HP/1.12KWの大容量モーター搭載で、標準(185回転)と高速(330回転)デュアルスピード対応
- ②長期間使用しても、腐食の心配が少ないポリエチレン製ボディ
- ③標準コード15mに対し、20m軽量コードもオプションにて選べます。

仕様..

- ①品番：FM17(17インチ)
サイズ(HXLXW)：1219X578X403mm
本体重量：44kg
ノイズレベル：71dB A
本体標準小売価格：190,000円
 - ②品番：FM20(20インチ)
サイズ(HXLXW)：1219X578X510mm
本体重量：44kg
ノイズレベル：71dB A
本体標準小売価格：210,000円
- ※オプション品標準小売価格
- ①軽量コード(20m)：10,000円
 - ③11L洗浄タンク：26,300円
 - ④20インチ用飛散防止カバー：45,000円
- 一度是非ご検討願います。

大阪本社 管理部

ケルヒヤー新商品紹介

「17インチ床洗浄機BD43/25C BP」

いつもお世話になっております。ケルヒヤー
ジャパン(株)の染田と申します。今回は待望
の新製品であります17インチ床洗浄機を
ご紹介させて頂きます。機種名は「BD43
/25C BP」という名称で洗浄幅430mm
タンク容量25Lのディスク(横回転ブラ
シ)タイプの自動床洗浄機です。



この製品は一言でいうと必要な部分は残
し、無駄を省いた床洗浄機のスタンダー
ドモデルです。今まで床洗浄機を使用し
たことのないお客様に対してはシン
ブルでコンパクトな設計とその扱いやす
さから選んでいただきやすい製品です。
床洗浄機をこれまででも使用していたお客
様に對しても性能を維持向上させな
がら扱いが簡単になっていますので満足
いただける製品となっています。

大きさは長さ1,136mm、幅505mm、
高さ1,030mmとコンパクトです。取
り回しが非常に楽で、通路等の狭い場所
も難なく清掃できます。高さが低い設計
にしているので、シニアの方や女性の方
でも前方の視認性がよく安全に安心して
使用いただけます。

パキウムモーターは500W出力を採
用しており、これは当社20インチ床洗

浄機と同じ性能のモーターです。ハイス
ベックモーターを搭載することによって
吸引力を高めています。汚水の床への残
水を抑え、商業施設だけでなく医療施設
等、安全性を重視される現場でも導入し
てもらいやすいマシンです。残水の拭き
上げ処理の手間も少なくなり、清掃時間
の短縮にも繋がります。

バッテリーの稼働時間は約2時間です。
清掃能力としては1時間当たり
1,720㎡の清掃が可能なスペックと
なっております。17インチの床洗浄機
として他の製品に劣ることなく性能面
でも問題ございません。

ランニングコストの面でいいますと、バッ
テリーの充電サイクルが700回の国産
高寿命バッテリーを搭載しております。
一般的なバッテリー寿命は従来350回
程度で、寿命は倍となっています。バッ
テリー交換の頻度が半分で済み、ランニ
ングコストで最もコストのかかる部分を
半分に抑えることによって採用いただき
やすいようにしています。また、メンテ
ナンスフリータイプですのでバッテリー
液の補水も必要ありません。維持管理も
楽で補水し忘れによるバッテリー故障も
心配なく、安心して使用いただけます。

今回のBD43/25Cは日常清掃でも定
期清掃でも使用できる床洗浄機のスタン
ダードになるマシンです。今まで床洗浄
機を導入しているお客様の買い替え対象
になるマシンでありますし、今まで使用
したことのないお客様や現場にも採用し
てもらいやすいマシンです。

無料でデモンストレーションを実施させ
ていただいております。是非一度ご覧に

なっていたいただき検討いただきたいと思
いますので、お気軽にご相談いただきま
すよう宜しくお願い致します。



ケルヒヤージャパン(株)

大阪支店 BSCチーム 染田 祐輝

売れているのは訳がある!

手袋は素材が違えば性能は異なるというこ
とを皆様はご存じでしたでしょうか?例え
ば、「ビニール手袋は油や薬品には強いが、
水や洗剤には滑りやすく、破けやすい。」又、
「天然ゴム手袋はグリップ力が高く、強度に
も優れてはいるが、油や薬品に弱い。」など
と、素材によって一長一短はございます。
そこで今回、皆様には是非ともご紹介したい
商品はニトリルゴム素材の手袋となります。
ダンロップホームプロダクツ
清掃用手袋 PRO 500



ココが素晴らしい! 滑りにくい!
トイレ掃除の際、皿が滑ってヒヤッと
した経験はございませんか?不幸にも落と
してしまい、割ってしまった時にはオーナ
ー様にご迷惑を掛けてしまいますし、そして
会社で弁償をしなければなりません…。
PRO500は水で濡れた場所でのグripp
力はビニール手袋と比較して抜群(ビニ
ール製に比べ1.75倍)です!是非お試
しください!
ココも良い! ぴったりフィット!
PRO500はビニール手袋(特に厚手)
と比べ、指先びったりフィットし、指先の
ごわつきが少なく、細かな作業がともし
やすく、油や薬品にも強く、引っかけや突
き刺しに強い(突き刺し強度についてはビ
ニール製と比べ1.58倍)の手袋となっ
ております。

ております。
 ※PRO500の強度テスト、グリップ力テストについては写真をご覧ください。

【強度テスト】
 おろし金を用いて、ビニール製手袋とPRO500（ニトリル製）の強度の違いをテスト実施。
 （右側）PRO500、左側ビニール厚手）



PRO500を軽く擦ってみますと…
 ビニール手袋を軽く擦ってみますと…

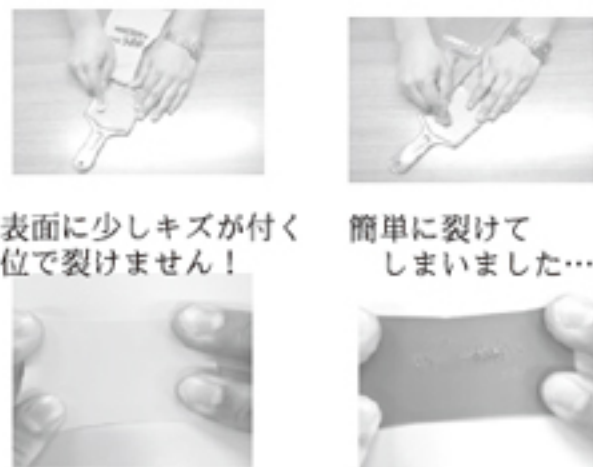

表面に少しキズが付く位で裂けません！

簡単に裂けてしまいました…

【グリップ力テスト】
 水槽内の水に洗剤を混ぜ、中の目皿を持ち上げられるかどうかをビニール製手袋とPRO500（ニトリル製）で比較テストを実施。
 （右側）PRO500、左側ビニール厚手）

グリップ力は1.75倍！



ビニール手袋は滑って持ち上げることが出来ません…

力のある男性でもビニール手袋は滑って持ち上げるのに苦戦。



PRO500ならこのとおり、楽々です！



PRO500はグリップ力抜群です！



お客様で、実際にPRO500を試してみたいのでサンプルが欲しい！というご希望がございましたら、営業担当者までお気軽

にお問い合わせください！

株式会社ダンロップホームプロダクツ

インダス営業部大阪支店

田中 賢太郎

日立工機 高圧洗浄機アルミフィン洗浄剤対応商品紹介

いつもお世話になっております。

日立工機株式会社関西支店の内藤と申します。

平素は日立コードレス工具をご愛顧いただき誠にありがとうございます。

今回はお客様ご要望にお応えしましたアルミフィン洗浄剤対応であるコードレス高圧洗浄機をご紹介します。

【コードレス高圧洗浄機AW18DBL】

【S】形（エアコンフィン洗浄剤対応）

弊社コードレス高圧洗浄機はコンパクトで操作性に優れたバッテリー式タイプです。

場所を選ばず、簡単に高圧洗浄できますので、ご家庭からプロまで幅広くご愛顧いただいております。

標準品は真水専用で、一部専門業者様から洗浄剤対応品の要望がございました。

このAW18DBL(S)形は、専門業者様からの要望を取り入れたアルミフィン洗浄剤対応品です。

【改良点】

①ポンプ、ホース、スプレーガンがエアコンアルミフィン洗浄剤に対応。（ホースは5m）

最大1.5MPaの吐出圧力でフィンの奥までしっかり洗浄します。

②洗浄剤に対応した細身のレバー式スプレーガンを採用。

先端のノズルは円錐噴霧から直射まで自

在に切替えられるフルコンタイプ。使いやすい先端角度で、狭いところにも入り込めます。

③持ち運びに便利なショルダーベルト付。

18V品にて(LJC)仕様…5.0Ahリチウムイオン電池(BSL1850)、急速充電(UC18YSL3)付のセット

品と(NN)仕様…電池、充電器別売の本体のみ品と2種類用意しております。エア

コン洗浄作業等に最適な日立コードレス高圧洗浄機AW18DBL(S)形

をぜひ一度お試しください。

【製品仕様】

型式…AW18DBL(S)

吐出圧力…0.3〜1.5MPa

タンク容量…8L

1充電当たりの作業量…約35分(最大吐出圧力1.5MPa時)

質量…5.2kg(蓄電池装着時)

希望小売価格…(LJC)138,500円(税別)

5.0Ahバッテリー…急速充電器付

希望小売価格…(NN)104,200円(税別)

本体のみ

【画像1】



【画像2】



ノズル

レバー式ガン

日立工機株式会社

関西支店 内藤 篤

私のお勧め商品

本格的な夏が始まろうとするこの時期にハウスクリーニングではエアコン清掃の最盛期を迎えるお客様も多く見られると思います。

そこで作業面、価格面において優位性のある商品を再度ご紹介いたします。

横浜油脂工業のノンリンスアルミフィンのリーナーシルバーEZ(イージー)10Kgです。



シルバ-EZ (イージー) 10Kg



シルバ-Nプラス 4.5g

まず最大の特徴はすすぎにかかる時間及び水の量が削減される事です。また従来品では専用のリンスの使用を推奨していましたが、こちらの商品は水のみですすぎでアルミフィンを腐食しないpH域になるまで短い時間と少ない水の量にて出来ることになり、大変経済的な商品といえます。(ノンリンスタイプ)

また、廃液も少量の中和剤で中和処理が行えますので大変環境にやさしい商品となっております。またPRT法も非該当商品となっておりますので商品自体も環境に配慮した商品になります。

また、皆様にご好評いただいておりますシルバNプラスも2.4kgの商品が4.5kgにリニューアルされ、持ち運びやすくさらにお買い求め安くなっております。

詳しくは、担当営業にお問合せ下さい。

四国支店 島田 浩一

私のおすすめ商品 「ブラシ&ダストパン」

暑さ厳しき折、貴社ますますご盛栄のこととお慶び申し上げます。平素は格別のご高配を賜り、厚く御礼申し上げます。さて、今回私のおすすめ商品は東栄部品㈱の「ブラシ&ダストパン」です。

この商品はもともとおう吐物処理用に発売されている商品ですが、今回は私がおすすめるのは、その使用方法です。

近年、清掃作業効率アップを図れることからフラットタイプのモップが普及してきております。その反面、現場ではこんな状態が発生していませんか？「使用後のモップに付いた汚れを除去するのに時間がかかる」。使用後のモップは洗濯機で洗浄されている現場が多いと思われる。私も洗濯前にホコリや髪の毛を落とす作業を数人でされている現場を拝見したことがあります。方法は毛ブラシや粘着シートで除去していることが多いのではないのでしょうか？せっかく清掃作業が時間短縮できてもフラットタイプのモップの洗浄で時間が増えてはせっかくのメリットが薄れてしまいますよね。

「ブラシ&ダストパン」はそんな現場の問題改善におすすめです。

ブラシの硬さが絶妙で静電気を帯びること、より一層ホコリや髪の毛をホロホロっとフラットタイプのモップから剥がしてくれれます。一枚当たりにかかる時間が短縮されるので現場の方の負担軽減に繋がります。フラットタイプのモップの汚れは環境表面の汚れをかき集めているので健康面でもリスクを伴います。手早

く完了させ時間や健康面の為にも是非一度お試しください。

東栄部品㈱ 「ブラシ&ダストパン」
定価 1300円

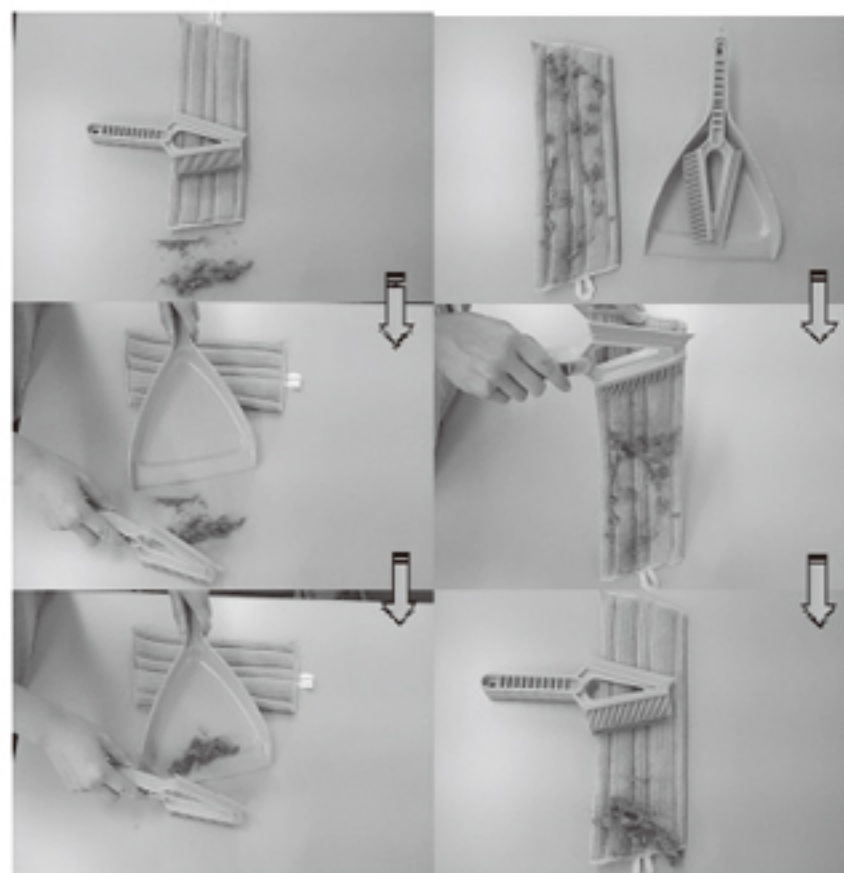

九州支店 立山 睦人

アルボース (虫よけスプレー) 商品紹介

いつも大変お世話になっております。株式会社アルボース大阪支店の栗本と申します。日ごろは格別のお引き立てを賜り、心よりお礼申し上げます。

今回は、この季節になると注目されます**虫よけスプレー(防除用医薬部外品)**について紹介させていただきます。

近年、日本国内において海外から輸入品とともにウイルスの感染源となる虫類が入り、新たな感染症も増えてきております。

- ①蚊を媒介する感染
デング熱、ジカ熱、マラリア、日本脳炎、チクングニア熱、ウエスとナイル熱等
- ②ダニを媒介とする感染症

「重症熱性血小板減少症候群(SFTS)、リケッチア

これらの感染症に感染すると重症化する事もあるので、忌避剤で予防する事が重要とされております。特にジカ熱は、オリンピックが開催されるブラジルでも、小頭症の新生児の増加に関して、ジカウイルスとの関連が強く疑われており、影響が広まっている状況です。

アルボース虫よけスプレーの特徴

- ①忌避効果のあるDEET配合(効果は約2時間)
- ②さわやかなレモンの香りで使いやすい
- ③エアゾールより飛散が少ないミストタイプ(約300プッシュ使用可)
- ④非危険物で災害用備蓄に最適
- ⑤45mlと小容量なので航空機内への持ち込みが可能

携帯用に最適なコンパクトサイズで、作業中の衣服のポケットに入れてもそれほど違和感がございません。市販品で良く売られているエアゾールタイプは、粒子が小さいため広く飛び散り付着効率が悪い事からその粒子を吸入してしまう事も考えられます。

国民生活センターが調査したところ、対象物への付着効率はエアゾールタイプが約2割、液体ポンプタイプが約7割との結果が出ており、当社が採用しております液体の方が無駄を少なく使い切る事ができます。

製品概要

- ・効能：蚊、ブユ(ブヨ)、イエダニ、シバエ、ノミ、アブ、トコジラミ(ナンキンムシ)の忌避
- ・有効成分：ディート5%

・使用方法：肌から約10cm離し、適量を肌の露出部にまんべんなくスプレーする。顔、首筋には手のひらにスプレーし、肌に塗布する。

特にこの時期は、皆様方におかれましてはどこでも現れる蚊によって作業効率が悪くなる事もあり、忌避剤の重要性を感じておられるのではないかと思います。

この機会にぜひご検討をいただけますよう心よりお願い申し上げます。



株式会社アルボース

大阪支店 栗本佳明

ツルミ簡易止水装置OKK型 「おうちまもるくん」

ポンプメーカーのノウハウを生かし、BCP対策(事業継続計画)用に開発したゲリラ豪雨などによる浸水から店舗・事務所を守るツルミ簡易止水装置OKK型「おうちまもるくん」を紹介させていただきます。

本体の材質は主に発砲スチロールでできているため、非常に軽量で一切工具を使用する必要がありません。取扱も容易なので、女性一人でも3分程度で簡単に組み立てることができます。自動ドア・外開きドア・内開きドアなど様々な開口部に対応可能で、設置後も通行ができるので、事業活動も支障なく、継続して使用できます。事前工事が一切不要なうえ、コストも抑えられ、また、点字ブロックのような凹凸のある床にも設置できます。

■製品仕様

《設置可能範囲》

サッシ縦枠最大幅：2,100mm

止水高さ：200mm

※「下水道総合浸水対策計画策定マニュアル(案)」の 카테고리 B (都市機能の確保)に基づきます。

(上から見た図)

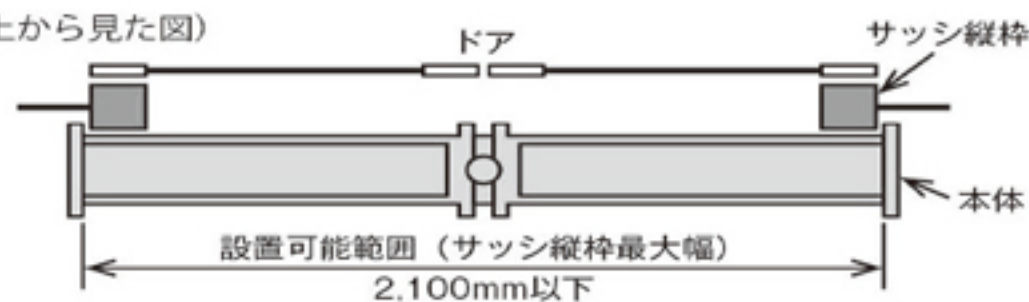

《設置条件》

サッシ縦枠があり、壁面用テープ、壁面用特殊ゴムのあたりしろが必要となります。(幅45mm以上)

*発電機は2kVA以上をご使用ください。



QRコード

専用吸引ポンプの吸引・吸水力によりスチロール本体内部を負圧状態にする構造で、床面とスチロール本体がしっかり吸着するため、床からの水の浸入を防止します。本体と壁の間も柔軟性のある特殊ゴムで、様々な壁面の形状でも水の浸入を防ぎます。

また、左記QRコードを読み取ると、「おうちまもるくん」を紹介する動画サイトにアクセスすることができます。詳細は、担当営業までご照会頂ければ幸いです。何卒、宜しくお願い申し上げます。

この度、かわら版での2度目の商品紹介をさせてもらう機会を頂きました株式会社アサヒペンの町田雅則と申します。今回ご紹介させていただきましますのは「**強力らくがき落とし**」という商品になります。商品特長としましては、商品名のとおりスプレー等の落書きやいたずら書きを簡単に落とせます。また、たれにくく浸透性が良いので垂直面にもご使用しやすく、塩素系溶剤を使用せず生分解性の高い環境にやさしい商品です。その使用方法によりスプレータイプ・ハケ塗りタイプがございます。用途は、コンクリート・モルタル・タイル・外壁・ガードレール・その他構造物等へご使用いただけます。但し、下地が塗装面の場合には注意が必要です。焼付塗料・二液形ウレタン塗料・二

アサヒペン 【強力らくがき落とし】商品紹介

株式会社鶴見製作所
近畿支店 大阪第一営業所
松永 智之

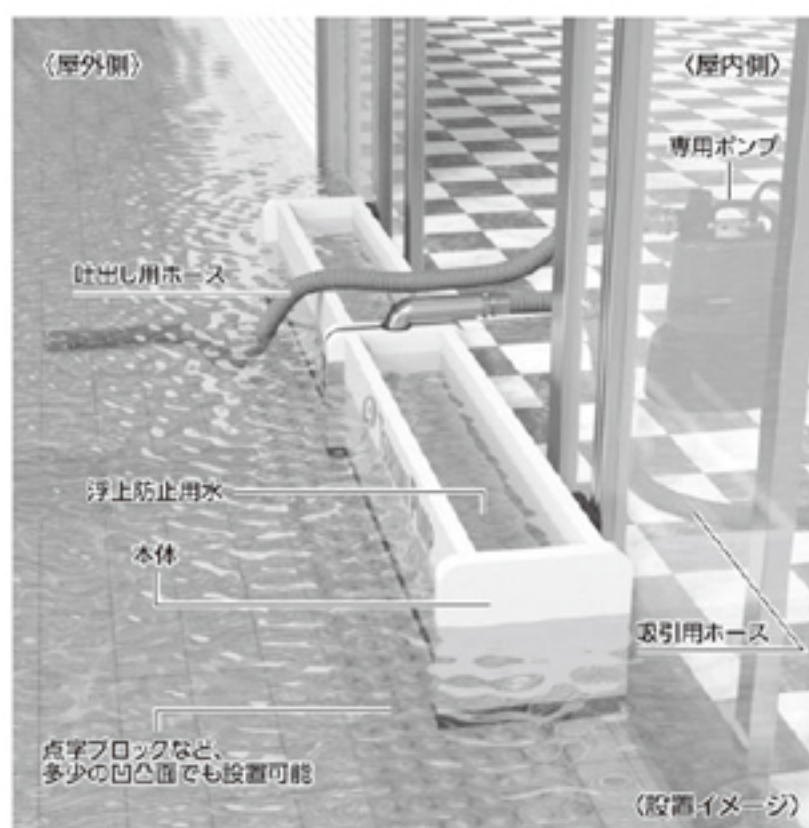

使用後 使用前

是非とも、環境にやさしい「強力らくがき落とし」をお試し下さい。宜しくお願い申

液形エポキシ塗料であれば問題はありませんが、アクリル樹脂塗料・合成樹脂調合ペイント・一液形ウレタン塗料等は下地に影響する事がありますので使用をお控え下さい。また同様の理由でABS・塩化ビニル・ポリスチレン・ポリカーボネート・ゴム・シリング材等への使用も不可となります。

使用方法としましては、フタを締めた状態で本品をよく振り、目立たない部分に塗布して1〜2分後に布で拭き取り、下地を傷めない事を確認して下さい。問題無ければ、本品が付いては困る箇所を養生します。次に下地が粗い場合には本品を落書き面にたっぷり塗り、1〜2分後にブラシやタワシでこすってから布で拭き取って下さい。この作業を数回繰り返した後、布に本品を付けて落書きをきれいに拭き取り、最後に新しい布で水拭き又は水洗いして下さい。下地が平滑な場合には塗布1〜2分後にポリベラでこそぎ取って下さい。この作業を数回繰り返して、あとは同様に本品を付けた布で拭き取って、最後に新しい布で水拭き又は水洗いをして下さい。

防鳥ネット「ゴミピタくん」商品紹介

株式会社アサヒペン
特販部 町田 雅則

し上げます。

いつもお世話になっております。日本通商の山本と申します。この度、街の環境美化に役立つ「**ゴミピタくん**」を紹介させていただきます。街中の道路側で見かけられることも多いと思いますが、ガラスよけネットとして鳥・猫の被害によるゴミの散乱を防ぎます。



ゴミピタくん

●長持ち・・・繊維ネットの為、錆びたり腐食しません。
●地面に「ピタッ」おもり入りのロープを周囲に通している為、風でネットがめくり上がるのを防ぎます。
●カラーバリエーションが豊富・・・蛍光イエローだけがガラスよけネットではありません！蛍光グリーン・緑・青・茶・白・黒と全7色展開、街並み・環境に合わせてネットの色を選択できます。
規格サイズは2m×2mと2m×3mの2種類ですが、もちろん特注サイズも可能ですので、ガラスの被害にお困りの方やそうでない方もお気軽にお問い合わせください。宜しく申し上げます。

日本通商 山本 怜

トイレレットペーパーメーカー「トーム」から「S1」案内

いつもお世話になっております。

さて今回は弊社のトイレレットペーパーについてご紹介させていただきます。弊社トイレレットペーパーは基本的に業務用として販売しておりが、そのなかで商業施設や公園等、不特定多数の人が利用するトイレ向けに特におすすりめしているのが「ツイストホルダー」という容器付きのトイレレットペーパーです。容器付きという事で専用のホルダーがあります。このホルダーの特徴は大きく次のようなものがあげられます。

まずひとつめが鍵付きのホルダーということ。鍵付きなので商業施設や公園等で多く見られるトイレレットペーパーの盗難や悪戯を防止することができます。次にこのホルダーは300メートルという長尺トイレレットペーパーが2ロール入る二連式ホルダーですので、最大600メートル(55メートル12ロールパックが約1パック分)のペーパーが収納されます。大容量のためトイレレットペーパーの補充回数がぐっと減り、トイレの管理を軽減することができます。

またこのホルダーは使用ロールと予備ロールを区別して使う仕様になっています。使用ロールを使いきると予備ロールが使用できるようになるので、中途半端な小巻きロールの発生を抑えることができます。

以上、簡単にツイストホルダーの特徴を説明させていただきましたがいかがでしたでしょうか。このツイストホルダーを

使用していただくことによりトイレの管理やトイレにかかる見えないコストをぐっと軽減することができます。トータル的にみたコストダウンに繋がってくるのではないのでしょうか。尚、当ペーパーホルダーは、トイレレットペーパー「ツイストロールT300(300m)専用」ですのでご注意ください。

さて話は変わりますが、トイレレットペーパーの多数は再生紙で作られています。しかし平成19年以降日本国内の製紙メーカーによる紙・板紙の生産量が毎年減少しており、再生紙トイレレットペーパーの原料である古紙の発生量もそれに比例し大幅に減少しています。更に印刷物も減少傾向にあり、古紙原料事情の悪さに拍車がかかっています。

またトイレレットペーパーは、その使用後は二度と再生できない使い切り製品です。そこで『古紙原料の有効利用』という観点から弊社はトイレレットペーパーの幅を114^{mm}から107^{mm}に変更する縮寸に取り組むこととしました。今後もある資源を有効に利用しつつ、製品づくりを行ってまいります。



株式会社トーム

大阪支店販売課

白石

大介

マキタ「電池クリーナー用切替ノズル」商品紹介

こんな商品を持っていました！

この度、マキタさんから切替レバー付床ブラシ(吸い口)がオプションとして新たに加わりましたので紹介いたします。まず変更点の一つ目として、吸い口の幅が32cmと従来品に比べ1.5倍あります。(写真1参照)



写真1 (従来との比較)

変更点の二つ目として切替レバー式でブラシを出したり引込めたりできます。特にカーペットの清掃時はブラシを出してパイプに溜まった土砂を掻き出しながら吸引するので、従来より土砂や糸くずをよく回収しているように感じます。(写真2参照)



写真2 (ブラシを出した状態)

※従来ポット型ドライバキキュームの場合合ブラシを出した時は、ハードフロア用で、ブラシを引込めた時はカーペット用でしたが、この床ブラシ

に関しては逆です。) また前方部両端にコロが付いているので、ブラシが出ていてもさほど抵抗感もなく疲れも感じません。(写真3参照)

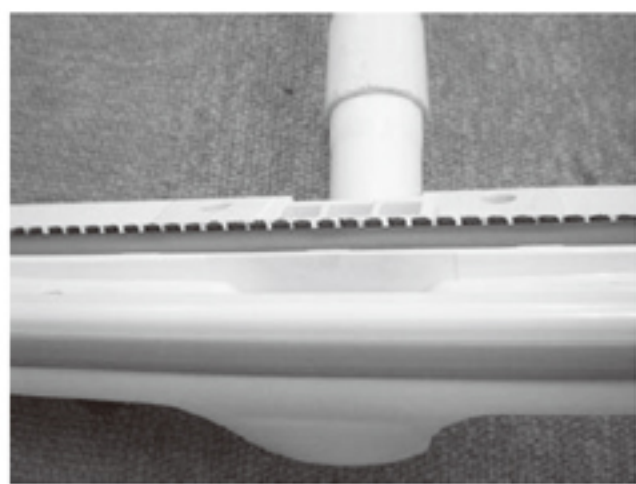

写真3 (先端コロ部)

但し、首振りL型エルボー部の前後角度は固定されており、背の高い方が持つと後部が若干浮き気味になるので、今後のメーカー改良が待たれる所です。また通常のドライバキキューム用切替床ノズルも同時に発売されましたので合わせてご検討願います。

製品仕様

- ①電池クリーナー用切替ノズル
型番A161335
標準小売価格：2,700円(税抜)
- ②集塵機用切替ノズル
型番A161329
標準小売価格：2,700円(税抜)

大阪B級グルメ探訪記(Vol.5)

『フジエリア エルエラシー』

今回は、先月の6月に3周年を迎えたイタリアンのお店を紹介したいと思っております。お店は、外にイタリアの国旗がはためいてますので割と分かりやすいかと思えます。一步店の中に入ると、一番最初に目に飛び込んでくるのが、関西最大級を誇る「薪釜」。直径2mはあろうかという煉

コバちゃん

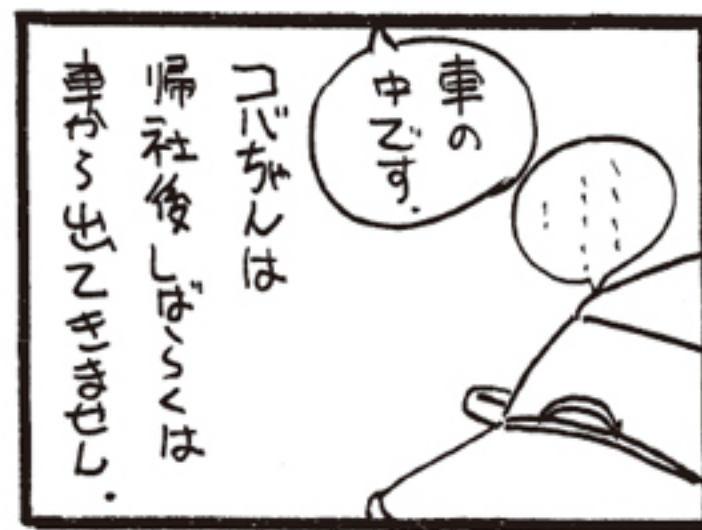
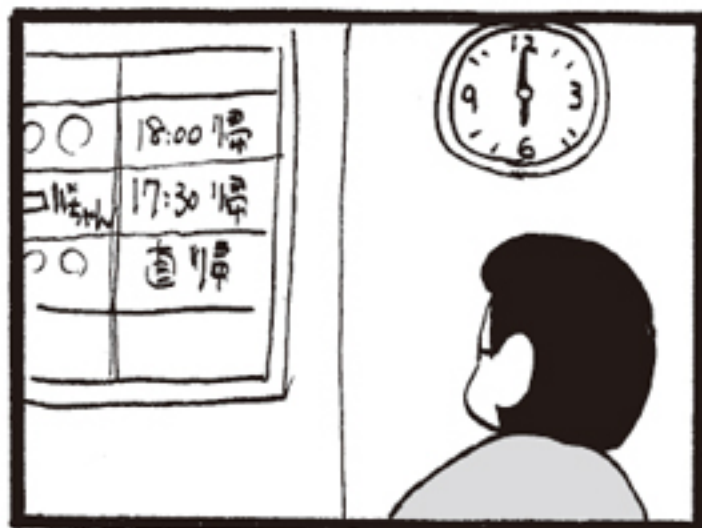

瓦の窯は圧巻のひとつ。窯の入り口からは「こうこう」と燃える炎が見え、400℃で焼く各食材は、素材の旨味が逃げずにジュューシーに焼きあがります。自慢のナポリピッツァは

1. 甘味のあるしっかりした粉（幻の小麦と言われる北海道産高級小麦「はるゆたか」）
2. 粉の旨味を引き出す塩（フランスの職人が造るゲラントの塩）
3. 柔らかい食感の生地（通常より高い加水率）

目の前で「マリオ」似？のマスターが大うちわのようなコテで一枚一枚丁寧に焼き上げ、とろっとろにとろけたモッツァレラチーズとマスターの笑顔とが相まって最高の味を醸し出します。

また薪の熾き火で焼くお肉は、ゆっくり優しく焼くことで旨味が引き出され柔らかく、そしてほのかに薪の香りがつき特に「熟成肉の薪グリル」はお勧めの一品です。

アルコール類は薪窯グリルと相性は अच्छ

りのイタリア自然派ワインとクラフトビールがあり、料理の味を引き立てます。余談ですが、お店の名前「エルエフシー」の由来は、3人子供たちの名前をイタリア語に訳し、その頭文字からつけられ、マスターの子煩悩さがうかがえます。また薪釜は東北の震災の時、現地でピッツァの炊き出しに使用された大義ある窯です。平日のランチタイムはマスター一人で賄っている為、お客様で満席になり手に負えなくなると常連客のお客さんが、皿を片付けていたり、なんともアットホームな感じがまたいい雰囲気なお店です。

7月いっぱいディナータイム時、この「かわら版」をもってお店に行き、マリオ似のマスターに伝えたとドリンク一杯サービスしてもらえます。

店舗名：ピッツェリア エルエフシー
住所：大阪市北区同心2-2-15
電話：06-6948-6929
定休日：月曜日
営業時間

ランチ（水～日） 12:00～14:00
ディナー（火～日） 18:00～22:30
総席数：24席
交通手段：JR環状線天満駅より徒歩5分

大阪本社：食いしん坊太郎II

「ビルメンテナンス資機材展 in 京都」開催のご案内

今年9月に京都にてビルメンテナンス総合資機材展を開催する運びとなりました。テーマは《魅せる清掃》にて、各社選りすぐりの資機材により「如何に魅力ある清掃



を提供できるか」をコンセプトに約30社出店のビルメンテナンス業界向け総合資機材展です。また11社によるセミナーも同会場にて開催いたします。

何かと忙しい時期ではございますが、少しでも皆様のお役に立てればと思いますので、時間の許す限り是非お越しいただきたいとお願ひ申し上げます。



開催日：平成28年9月21日（水）
10:00～17:00

開催場所：京都テルサ
1階西館 テルサホール
京都市南区東九条下殿田町70

出展企業：約30社
主催：装栄株式会社
後援：公益社団法人 京都ビルメンテナンス協会

※入場料：無料
皆様のご来場を心よりお待ち申し上げます。

作・植田豊正

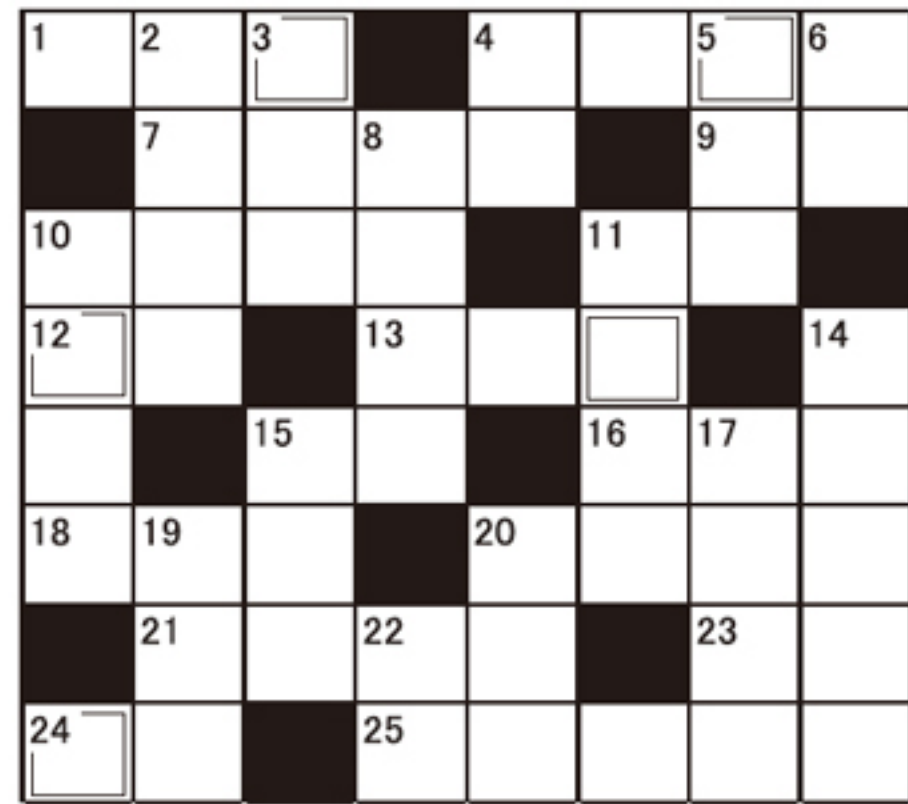

二重マスを並べ替えて出来る言葉は何でしょう

タテのキー
2 壁のいたずら書きを消すには「〇〇〇〇
落としスプレー」(5頁参照)
3 生き物係の仕事
4 跳躍・投擲競技での1回ごとの演技
5 鍋物に入れる肉・魚・野菜など
6 風邪薬といえば
8 初夏に咲く白い花のユリ科の多年草
10 神社で運だめし
11 夏はお中元、冬は
14 ビールはモルツ
15 ズボンのこと
17 ビールは黒ラベル
19 剣道で持つのは
20 温泉で人気の〇〇風呂
22 トランプゲーム「〇〇抜き」

ヨコのキー
1 香辛料、おでんには
4 ハンデが一桁のゴルファー
7 ダイエット中なのに
9 夏は〇〇蕎麦
10 のこぎりをひくと出ます
11 兄弟の息子
12 兵庫県で金物が有名な市
13 戦国時代
15 食〇〇、アン〇〇、カレー〇〇
16 相続の手続きが面倒
18 雷や火事よりも怖い
20 プログラムすれば勝手に掃除
「業務・清掃用〇〇〇〇」(1頁参照)
21 暑さ負け
23 警察官を略して
24 ハワイで首に掛けてくれる
25 キャンプ場の小規模な宿泊施設

※※前回5/6月号の答えは「こいのぼり」でした。

日	月	火	水	木	金	土
					1	2 休業
3 休日	4	5	6	7	8	9 休業
10 休日	11	12	13	14	15	16 休業
17 休日	18 祝日	19	20	21	22	23 休業
24/ 31 休日	25	26	27	28	29	30 休業

日	月	火	水	木	金	土
	1	2	3	4	5	6 休業
7 休日	8	9	10	11 祝日	12 休業	13 休業
14 休日	15 休業	16 休業	17	18	19	20 休業
21 休日	22	23	24	25	26	27 休業
28 休日	29	30	31			

※8月11日(木)から16日(火)までの6日間 夏季休業を取らせていただきます。ご迷惑をお掛けしますが、よろしくお願いいたします。

7月・8月の休業日のご案内

一掲載商品案内一

ページ	商品名	容量(サイズ)又は形式	単位	標準小売価格(税別)	メーカー(発売元)
1	TASKI スインゴボット 1650		ダイ	未定(6/15現在)	シーバイエス(株)
	TASKI エアロボット 1850		ダイ	未定(6/15現在)	
	テナント ハイパワーポリッシャー FM-17	17インチ	ダイ	190,000	テナントカンパニー(株)
	テナント ハイパワーポリッシャー FM-20	20インチ	ダイ	210,000	
2	ケルヒャー BB43/25C Bp	17インチ	ダイ	650,000	ケルヒャージャパン(株)
	ダンロップ 清掃用手袋 PRO500 (ピンク・グリーン)	M L	ソウ	330	ダンロップホームプロダクツ(株)
3	ユードレス高圧洗浄機 AW18DBL(LJC)Sセット	洗剤仕様	セット	138,500	日立工機(株)
	ユードレス高圧洗浄機 AW18DBL(NN)S本体のみ		ダイ	104,200	
	シルバ-EZ(イージー)	10kg	ハコ	4,400	横浜油脂工業(株)
	シルバ-Nプラス	4.5Kg	ホン	オープン	
4	OATES ブラシ&ダストパンセット		セット	1,300	東栄部品(株) (株)アルボース (株)鶴見製作所
	アルボース 虫よけスプレー	45ml	ホン	オープン	
	おうちまもるくんセット		セット	230,000	
5	アサヒペン 強力らくがき落としスプレー	420ml	ホン	1,050	(株)アサヒペン
		0.5L	カン	1,300	
	アサヒペン 強力らくがき落とし ハケ塗り用	1L	カン	2,300	
		3L	カン	5,000	
6	トヨ ツイストホルダー			オープン	(株)トヨ
	トヨ ツイストロール T-300(300m)	芯あり	ケ	オープン	
	マキタ 電池クリーナー用切替ノズル(A-61335)		ケ	2,700	(株)マキタ
	マキタ 集塵機用クリーナー用切替ノズル(A-61329)		ケ	2,700	

大阪本社 〒550-0026

京都支店 〒601-8174

九州支店 〒816-0932

四国支店 〒760-0066

大阪市西区安治川2丁目1番4号

TEL06-6584-1791 FAX06-6584-1793

京都市南区上鳥羽清井町35

TEL075-671-7561 FAX075-671-7580

福岡県大野城市瓦田4丁目10番3号

TEL092-502-5911 FAX092-502-5900

香川県高松市福岡町2丁目21番19号

TEL087-821-2190 FAX087-821-2192

装栄株式会社

http://www.sohei-net.co.jp/